



MANUALE D'USO TRIMMER CON CAVO

User manual
Mode d'emploi
Manual de uso
Manual de uso



GARANZIA

Warranty
Garantie
Garantía
Garantia



ELMOT
H A I R L I N E



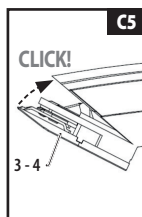
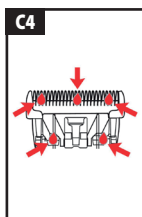
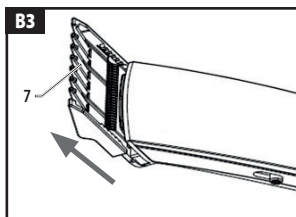
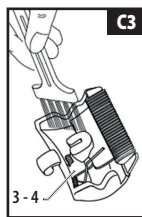
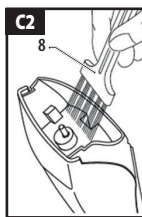
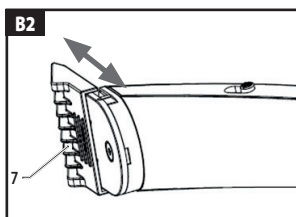
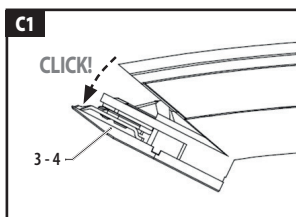
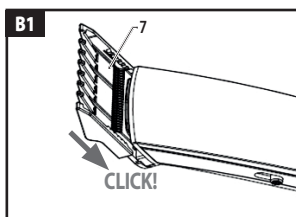
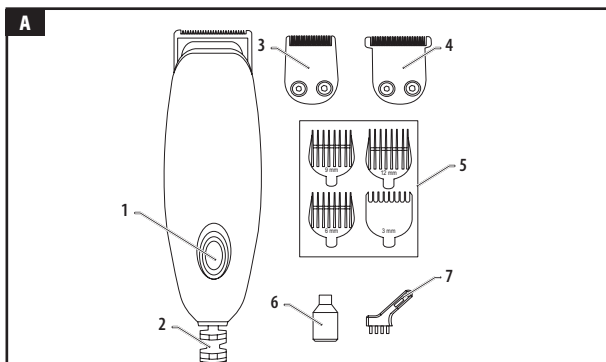



ATTENZIONE! Attrezzature con prestazioni professionali.

SPIEGAZIONE DEI SIMBOLI



I nostri prodotti sono conformi alle Direttive che richiamano la marcatura CE.



Il simbolo di classe II, o Doppio Isolamento indica che questo prodotto è progettato in modo da non richiedere la connessione di messa a terra. Questi prodotti sono costruiti in modo che un singolo guasto non possa causare il contatto con tensioni pericolose da parte dell'utilizzatore, in quanto, l'involucro è costruito in materiale isolante.



Questo simbolo indica che il prodotto risponde ai requisiti richiesti dalle nuove direttive introdotte a tutela dell'ambiente e che deve essere smaltito in modo appropriato al termine del suo ciclo di vita. Chiedere informazioni alle autorità locali in merito alle zone dedicate allo smaltimento dei rifiuti.



Questo simbolo, generalmenete accompagnato con la descrizione, indica all'utilizzatore che ci sono da leggere importanti operazioni e istruzioni.



NON UTILIZZARE IL PRESENTE APPARECCHIO NELLE VICINANZE DI VASCHE DA BAGNO, LAVANDINI O ALTRI RECIPIENTI CONTENENTI ACQUA.

Tutte le figure ed i particolari di esse sono riportate a pag. 2 del presente manuale; nelle successive istruzioni vengono indicati il riferimento del particolare ed il numero della figura, ad esempio: **1** (fig. A).

AVVERTENZE GENERALI SULLA SICUREZZA



Per evitare danni e pericoli dovuti ad un impiego non conforme, osservare scrupolosamente e conservare le istruzioni per l'uso.

Se il prodotto verrà successivamente ceduto a terzi, consegnare anche il libretto di istruzioni.

DISIMBALLO E VERIFICA DEL PRODOTTO

Estrarre il prodotto dalla sua confezione ed assicurarsi che sia integro e che non presenti segni visibili di danneggiamento dovuti al trasporto.

In caso dubbi, non utilizzare l'apparecchio e contattare il Centro di Assistenza tecnica più vicino (consultare "Centri assistenza tecnica (IT)" indicati nel presente manuale).



ATTENZIONE! PERICOLO PER I BAMBINI.

Gli elementi dell'imballaggio (sacchetti in plastica, polistirolo espanso, ecc.) non devono essere lasciati alla portata dei bambini in quanto potenziali fonti di pericolo.





AVVERTENZE SULLA SICUREZZA ELETTRICA

L'uso di apparecchi elettrici comporta l'osservanza di alcune regole fondamentali.



AVVERTENZA: non utilizzare il presente apparecchio nelle vicinanze di vasche da bagno, lavandini o altri recipienti contenenti acqua!



**Non immergere mai l'apparecchio in acqua o altro liquido!
Non toccare l'apparecchio se questo è caduto in qualsiasi liquido.**

In particolare:

- non toccare mai l'apparecchio con mani, piedi bagnati o umidi;
- non usare l'apparecchio a piedi nudi;
- non tirare il cavo di alimentazione o l'apparecchio per staccare la spina dalla presa;
- non esporre l'apparecchio ad elementi atmosferici (pioggia, sole, ecc.);
- non lasciare che bambini giochino con l'apparecchio.
- Quando l'apparecchio è utilizzato in locali da bagno, scollegarlo dall'alimentazione dopo l'uso poiché la vicinanza dell'acqua può rappresentare un pericolo anche quando l'apparecchio è spento.
- Estrarre sempre la spina dalla presa di corrente, senza tirare il cavo.
- Non trasportare mai l'apparecchio tenendolo per il cavo elettrico.
- Tenere il cavo di rete e l'apparecchio lontani da superfici calde.
- Non conservare o far funzionare l'apparecchio con il cavo attorcigliato o piegato.
- Non utilizzare il prodotto se il cavo o altre parti appaiono danneggiati. Se il cavo di alimentazione è danneggiato esso deve essere sostituito dal costruttore o dal suo servizio di assistenza tecnica o comunque da una persona di qualifica similare, in modo da prevenire ogni rischio.
- Ulteriore protezione è rappresentata dall'integrazione, nel circuito elettrico domestico, di un dispositivo di sicurezza contro le correnti di guasto, con una corrente nominale di intervento non superiore a 30mA.
- Si consiglia di contattare un elettricista di fiducia per ulteriori informazioni. La sicurezza di questi apparecchi elettrici è conforme alle regole della tecnica riconosciute e alla legge sulla sicurezza delle apparecchiature elettriche.
- Non lasciare la spina inutilmente inserita nella presa di corrente, ma scollegarla quando l'apparecchio non è utilizzato.
- Posizionare il prodotto su superfici piane e stabili lontano da fonti di calore.

AVVERTENZE GENERALI SULL'USO



USO : La tagliacapelli è stata ideata e costruita per il taglio e la regolazione di capelli umani e barba.



USO SCORRETTO : Utilizzare l'apparecchio solo per lo scopo preposto, non utilizzare con parrucche, pelo di animali o con qualunque materiale diverso dai capelli e peli umani. Il costruttore declina ogni responsabilità per quanto riguarda l'uso improprio dell'apparecchio.





Non avvolgere il cavo attorno all'apparecchio per evitare danni al cavo stesso e prevenire ogni rischio derivato.

Per le caratteristiche tecniche fare riferimento alla confezione esterna e alle indicazioni riportate sulla targa dati apposta sul prodotto stesso.

- Verificare che la tensione di rete corrisponda a quella indicata sulla targa dati tecnici dell'apparecchio e sull'adattatore di tensione.
- Tenere al di fuori della portata dei bambini. I bambini non devono usare né giocare con l'apparecchio.
- L'apparecchio non è destinato ad essere utilizzato da persone (bambini compresi) le cui capacità fisiche sensoriali o mentali siano ridotte, oppure con mancanza di esperienza o di conoscenza, a meno che esse abbiano potuto beneficiare, attraverso l'intermediazione di una persona responsabile dello loro sicurezza, di una sorveglianza o di istruzioni riguardanti l'uso dell'apparecchio. I bambini devono essere sorvegliati per sincerarsi che non giochino con l'apparecchio. La pulizia e la manutenzione non devono essere fatte dai bambini senza una supervisione.
- Al fine di garantire un funzionamento ottimale e in piena sicurezza, in caso di cadute o urti violenti, far eseguire un controllo presso un centro di assistenza autorizzato.
- Il cavo d'alimentazione non deve mai venire a contatto con l'apparecchiatura.
- Scollegare l'apparecchio dalla presa di rete dopo averlo usato.



DESCRIZIONE DELL'APPARECCHIO E DEGLI ACCESSORI

Verificare la dotazione del vostro apparecchio (fig. A).

- 1 Interruttore ON-OFF**
- 2 Cavo di alimentazione**
- 3 Testina U-blade**
- 4 Testina T-blade**
- 5 Pettini distanziatori**
- 6 Olio lubrificante**
- 7 Spazzolina per pulizia**





IMPIEGO



ATTENZIONE! Non usare mai l'apparecchio se le lame delle testine 3 e 4 (fig. A) sono danneggiate o se il blocco lame non funziona correttamente.



Non usare mai l'apparecchio su capelli o peli bagnati.

ACCENSIONE E SPEGNIMENTO DELL'APPARECCHIO

Accensione

- Oliare la testina.
- Collegare la spina alla presa di corrente.
- Posizionare l'interruttore in posizione **1** o **ON**.

Spegnimento

- Posizionare l'interruttore in posizione **0** o **OFF**.
- Scollegare il cavo di alimentazione dalla presa di rete senza tirare il cavo o l'apparecchio.

CONSIGLI UTILI PER IL TAGLIO

- Lavare i capelli come di abitudine, asciugarli e spazzolarli in direzione della crescita districando eventuali nodi.
- Dopo l'asciugatura non utilizzare lacca, schiuma per capelli o gel.
- Iniziare con il pettine di dimensione maggiore e ridurre gradualmente utilizzando i pettini di dimensioni inferiori.
- Per ottenere un risultato ottimale, utilizzare l'apparecchio in senso opposto rispetto alla crescita dei capelli.
- Se nel pettine si accumulano molti capelli, rimuovere il pettine dall'apparecchio (v. par. „Rimozione del pettine regolabile“) e procedere alla pulizia (soffiare e/o scuotere facendo uscire i capelli accumulati).
- Utilizzare la testina U-blade **3** (fig. **A1**) per taglio e finitura.
- Utilizzare la testina T-blade **4** (fig. **A1**) per taglio e design.

USO DELL'APPARECCHIO

Utilizzo senza il pettine



Quando si usa l'apparecchio senza il pettine, la lama della testina (3, 4) taglierà molto vicino al cuoio capelluto.

L'uso dell'apparecchio, senza il pettine, permette di tagliare i capelli molto vicino alla pelle o per ridefinire i contorni della nuca e l'area attorno alle orecchie.

Utilizzo dei pettini distanziatori



Spegnere l'apparecchio prima di cambiare o montare qualsiasi accessorio.

Per inserire il pettine (fig. **A**) seguire le indicazioni seguenti:

- Verificare che l'apparecchio sia aperto.





- Far scivolare il pettine sulla testina fino a quando non viene udito il "click" di aggancio (Fig. **B1**).
- Assicurarsi che il pettine **5** sia inserito correttamente.
- Accendere l'apparecchio.
- Procedere con il taglio; per suggerimenti consultare il par. "CONSIGLI UTILI PER IL TAGLIO".

Rimozione del pettine regolabile

- Spegnerne l'apparecchio.
- Sganciare il pettine e sfilarlo dall'apparecchio (Fig. **B3**).
- Procedere come indicato al cap. "Rimozione e pulizia blocco lame".

MANUTENZIONE

PULIZIA GENERALE

Disinserite sempre la spina del cavo di alimentazione dalla presa di rete prima di procedere con ogni intervento di pulizia.

- **Per evitare ogni rischio di scossa elettrica, non pulite l'apparecchio con acqua e non immergetelo in acqua.**
- **Non usate soluzioni abrasive o detersivi concentrati.**
- Pulire la parte esterna utilizzando un panno morbido o leggermente inumidito.
- A fine operazione assicurarsi che tutte le parti interessate alla pulizia siano completamente asciutte.

Rimozione e pulizia blocco lame

- Spegnerne l'apparecchio e staccare la spina.
- Rimuovere il pettine osservando le indicazioni riportate in "Utilizzo senza il pettine regolabile".
- Premere la parte centrale della testina **3** o **4** (fig. **A**) verso il basso usando il pollice fino a quando non questa si apre (fig. **C1**); quindi estrarla dall'apparecchio.
- Fare attenzione a non far cadere a terra la testina **3** o **4**.
- Con la spazzolina **7** (fig. **A**) in dotazione, pulire la testina e la parte interna dell'apparecchio (fig. **C2, C3**).
- Posizionare la linguetta della testina nell'apposita fessura e fare scattare l'unità in posizione (fig. **C5**).

Lubrificazione

Per assicurare l'affilatura delle lame di taglio è importante lubrificare il blocco lame (lama fissa e lama mobile) ad ogni utilizzo.

Si consiglia di applicare due/tre gocce di lubrificante **6** (fig. **A**) direttamente sul blocco lame (fig. **C4**).

SMALTIMENTO



L'imballo del prodotto è composto da materiali riciclabili. Dividete le parti in base alla loro tipologia e smaltitele in accordo con le leggi vigenti in merito alla tutela ambientale.





Ai sensi della norma europea 2012/19/UE (RAEE), l'apparecchio in disuso deve essere smaltito in modo conforme al termine del suo ciclo di utilizzo. Ciò riguarda il riciclaggio di sostanze utili contenute nell'apparecchio e permette la riduzione dell'impatto ambientale. Per maggiori informazioni, rivolgersi all'ente di smaltimento locale o al rivenditore dell'apparecchio.

GARANZIA

ELMOT, by Gammapiù s.r.l., produce apparecchi di qualità con l'impiego di materiali selezionati. Ogni apparecchio inoltre, è sottoposto ad accurati controlli prima della distribuzione. La garanzia è valida secondo i termini di legge vigenti, decorre dalla data di acquisto e include i costi di riparazione.

La durata del periodo di garanzia è di 1 o 2 anni a seconda della tipologia finale di consumatore, secondo quanto stabilito dalla Direttiva Europea 1999/44/CE.

La garanzia è valida solo dietro presentazione del coupon con timbro e firma del rivenditore nonché indicazione della data di acquisto. Fa fede la data riportata sullo scontrino/fattura.

La garanzia copre i difetti qualitativi dell'apparecchio, riconducibili a materiali o alla fabbricazione. Gamma Più si impegna a riparare o sostituire gratuitamente quelle parti che entro il periodo di garanzia si dimostrassero a suo giudizio non efficienti a causa di difetti di materiale e di costruzione.

ATTENZIONE! La Garanzia decade nel caso in cui sull'apparecchio si riscontrino interventi diretti dell'acquirente o manipolazione da parte di personale non autorizzato.

LA GARANZIA NON COPRE:

- Danni causati da uso non conforme, trattamenti impropri o rotture da trasporto.
- Danni causati dalla mancata osservanza delle istruzioni d'uso.
- Danni causati dall'uso dell'apparecchio con tensione di rete non corretta.
- Apparecchi sui quali siano montati accessori di altri produttori.
- Parti soggette a normale usura.

ASSISTENZA TECNICA

Per eventuali riparazioni consultare "Centri assistenza tecnica (IT)" indicati nel presente manuale per contattare l'assistenza più vicina e comunicare il modello del prodotto. Per la lista aggiornata dei centri assistenza consultare il sito internet: www.elmothairline.it

Il produttore si riserva il diritto di apportare in ogni momento e senza alcun preavviso modifiche e/o sostituzione delle parti, ove lo ritenesse più opportuno, per offrire sempre un prodotto affidabile, di lunga durata e con tecnologia avanzata.



ATTENTION! Appliance with professional performance.

EXPLANATION OF SYMBOLS



Our products comply with the directives that refer to EC marking.



The class II or Double Insulation symbol indicates that this product is designed so as not to require an earth connection. These products are designed so that a single fault cannot cause the user to come in contact with a hazardous voltage, thanks to the casing being made of insulating material.



This symbol indicates that the product meets the requirements of the new directives introduced so as to protect the environment and must be disposed of appropriately at the end of its life cycle. Request information from the local Authorities about the areas dedicated to waste disposal.



This symbol, generally together with the description, informs the user that there are important operations and instructions to be read.



DO NOT USE THIS APPLIANCE WHILE CLOSE TO BATHTUBS, SINKS OR OTHER CONTAINERS THAT HOLD WATER.

All the figures and parts detailed in them are shown on page 2 of this manual; the instructions that follow provide a part reference and the number of the figure, e.g.: **1**(Fig. A).

GENERAL SAFETY WARNINGS



To avoid damage and dangers due to improper use, carefully follow the instructions for use and keep them in a safe place.

If the product is handed over to a third party also provide the instruction booklet.

UNPACKING AND INSPECTING THE PRODUCT

Remove the product from its packaging and make sure it is intact and has no visible signs of damage caused during transport.

In case of doubt, do not use the appliance and contact the nearest Technical Assistance Centre (see "Technical assistance centres (IT)" specified in this manual).



ATTENTION! DANGER FOR CHILDREN.

The packaging materials (bags made of plastic, polystyrene foam, etc.) must not be left within reach of children as they are potential sources of danger.



ELECTRICAL SAFETY PRECAUTIONS

Using electrical appliances requires compliance with some basic regulations.



WARNING: do not use this appliance while close to bathtubs, sinks or other containers that hold water!



**Never place the appliance in water or other liquid!
Do not touch the appliance if it has fallen into any liquid.**

In particular:

- never touch the appliance with wet or damp hands or feet;
- do not use the appliance with bare feet;
- do not remove the plug from the socket by pulling the power cord or the appliance;
- do not expose the appliance to the elements (rain, sun, etc.);
- do not let children play with the appliance.
- When the appliance is used in a bathroom, unplug it after using it as it can still pose a hazard when switched off and placed near water.
- Always remove the plug from the socket without pulling on the cord.
- Never carry the appliance by its power cord.
- Keep the power cord and the unit away from heated surfaces.
- Do not store or operate the appliance with the cable twisted or bent.
- Do not use the product if the cord or other parts are damaged. If the power cord is damaged it must be replaced by the manufacturer or the relevant technical assistance or in any case by a person with similar skills in order to prevent any risk.
- Further protection is provided with the integration, in the home electric circuit, of a fault current protection device with a nominal trigger current no greater than 30mA.
- Contact your electrician for further information. The safety of these electrical appliances conforms with known technical rules and with the laws regarding the safety of electrical appliances.
- Do not leave the plug inserted unnecessarily in the socket; unplug the appliance when not in use.
- Place the product on a flat, stable surface, away from sources of heat.

GENERAL USE WARNINGS



USE : The hair trimmer was designed and built for cutting and grooming of human hair and beard.



INCORRECT USE : Use this appliance only for its intended purpose, do not use with wigs, animal fur or with any material other than human hair. The manufacturer declines all liability concerning misuse of the appliance.





Do not wrap the power cord around the appliance so as to prevent damaging the cord itself and prevent any secondary risk.

Refer to the outer packaging and the specifications on the data plate affixed to the product itself for the relevant technical specifications.

- Make sure that the mains voltage matches the one shown on the technical data plate on the appliance and on the power adaptor.
- Keep out of reach of children. Children must not use or play with the appliance.
- The appliance is not designed to be used by persons (including children) with reduced physical, sensory or mental capacities, or with a lack of experience or knowledge, unless they are supervised or provided with sufficient instruction on the use of the appliance by a person responsible for their safety. Children must be supervised to ensure that they do not play with the appliance. Cleaning and maintenance must not be performed by children without supervision.
- To guarantee the proper and safe functioning, should the device fall or impact violently, have it checked at an authorised customer service centre.
- The power cord must never come into contact with the appliance.
- Disconnect the appliance from the mains socket after use.

DESCRIPTION OF THE APPLIANCE AND ITS ACCESSORIES

Make sure your appliance is provided with the correct accessories (fig. **A**).

- 1 ON-OFF Switch**
- 2 Power cord**
- 3 U-blade head**
- 4 T-blade head**
- 5 Guide combs**
- 6 Lubrication oil**
- 7 Brush for cleaning**





USE



ATTENTION! Do not use the appliance if the blades of the heads 3 and 4 (fig. A) are damaged or if the blade block is not working correctly.



Do not use the appliance on wet hair.

TURNING THE APPLIANCE ON AND OFF

Turning on

- Lubricate the head.
- Connect the plug to the socket.
- Press the switch in the **1** or **ON** position.

Turning off

- Press the switch in the **0** or **OFF** position.
- Do not pull the cord or the appliance to disconnect the power cord from the mains socket.

USEFUL TIPS FOR CUTTING

- Wash the hair as usual, dry and brush it in the direction of growth to untangle any knots.
- After drying, do not use hairspray, mousse or gel.
- Start with the larger comb and gradually reduce using lower size combs.
- For best results, use the appliance against the direction of hair growth.
- If hair starts to clog the guide comb, remove the guide comb from the appliance (see par. "Removing the adjustable guide comb") and clean away the hair (blow and/or brush out).
- Use the U-blade head **3** (fig. **A1**) to cut and finish.
- Use the T-blade head **4** (fig. **A1**) to cut and design.

USING THE APPLIANCE

Using without the guide comb.



When using the appliance without the guide comb, the blade of the head (3, 4) will cut the hair very close to the skin.

The appliance can be used without the guide comb to cut hair very close to the skin or to redefine the hairline of the neck and around the ears.

Use of the cutting guide combs



Turn off the appliance before changing or inserting any accessories.

To insert the guide comb (fig. **A**) follow the instructions below:

- Check that the appliance is off.





- Slide the guide comb onto the head until you hear it click into place (Fig. **B1**).
- Ensure that the guide comb **5** is correctly inserted.
- Turn on the device.
- Cut the hair; for tips see par. "USEFUL TIPS FOR CUTTING".

Removing the adjustable guide comb

- Turn off the appliance.
- Push the guide comb so that it slides off the appliance (Fig. **B3**).
- Proceed as indicated in chapter "Removing and cleaning the blade block".

MAINTENANCE

GENERAL CLEANING

Always disconnect the power cord from the mains socket before cleaning.

- **Avoid all risk of electric shock by not cleaning the appliance with water and do not immerse it in water.**
- **Do not use abrasive solutions or concentrated detergents.**
- Clean the exterior with a soft cloth or slightly damp cloth.
- After use, make sure that all parts are completely dry.

Removing and cleaning the blade block

- Turn off the appliance and unplug it from the mains socket.
- Remove the guide comb in compliance with the instructions reported in "Using without the guide comb".
- Press the central part of the head **3** or **4** (fig. **A**) downwards with your thumb until it opens (fig. **C1**); then remove it from the appliance.
- Take care not to drop the head **3** or **4**.
- Use the brush provided **7** (fig. **A**) to clean the head and inside the appliance (fig. **C2, C3**).
- Position the tab of the head in its slot and click the unit into position (fig. **C5**).

Lubrication

To ensure that the cutting blade remains sharp, the blade block must be lubricated (fixed blade and mobile blade) after each use.

It is recommended to apply two to three drops of lubricant **6** (fig. **A**) directly to the blade block (fig. **C4**).

DISPOSAL



The product packaging is made of recyclable materials. Separate the parts according to their type and dispose of them in accordance with applicable laws on the environmental protection.





In accordance with European Directive 2012/19/EC (WEEE), the scrapped appliance must be disposed of appropriately at the end of its life cycle. This concerns the recycling of useful parts of the appliance and allows a reduction in the environmental impact. For more information, please contact your local waste disposal facility or appliance retailer.

WARRANTY

ELMOT, by Gammapiù s.r.l., produces quality appliances using carefully selected materials. Furthermore, each appliance is subjected to careful quality control checks before being distributed. The guarantee is valid under the current terms of law, it starts from the date of purchase and includes repair costs.

The warranty period is 1 or 2 years depending on the type of end consumer, according to European Directive 1999/44/EC.

The guarantee is valid only with the presence of the coupon with the stamp and signature of the dealer as well as the date of purchase. Proof is the date shown on the receipt/invoice.

The warranty covers the quality defects of the appliance due to materials or its manufacturing. Gamma Più undertakes to repair or replace free of charge any parts that within the period of warranty may prove in its judgement not to be efficient due to material or manufacturing defects.

ATTENTION! The Warranty is void if on the appliance there are found to be direct interventions of the user or manipulation by unauthorised personnel.

THE WARRANTY DOES NOT COVER:

- Damage caused by non-compliant use, improper treatment or breakage during transport.
- Damage caused by non-compliance with the user instructions.
- Damage caused by use of the appliance with incorrect mains voltage.
- Appliances which mount accessories from other manufacturers.
- Parts subject to normal wear.

TECHNICAL SUPPORT

For repairs consult "Technical assistance centres (IT)" specified in this manual to contact the nearest centre and report the product model. For an updated list of assistance centres visit the website:

www.elmothairline.it

The manufacturer reserves the right to make changes and/or replace parts at any time and without prior notice if it deems it appropriate in order to always offer a reliable and long-lasting product with advanced technology.



ATTENTION ! Équipements professionnels performants.**EXPLICATION DES SYMBOLES**

Nos produits sont conformes aux Directives qui rappellent le marquage CE.



Le symbole de classe II, ou Double Isolement indique que ce produit est conçu de façon à ne pas nécessiter du raccordement de mise à la terre. Ces produits sont construits de façon à ce qu'une simple panne ne puisse pas causer le contact avec des tensions dangereuses de la part de l'utilisateur, car l'enveloppe est construite en matériau isolant.



Ce symbole indique que le produit répond aux exigences requises par les nouvelles directives, introduites pour la protection de l'environnement, et qu'il doit être éliminé de façon appropriée au terme fin de son cycle de vie. Demander des informations aux autorités locales concernant les zones dédiées à l'élimination des déchets.



Ce symbole, généralement accompagné de la description, indique à l'utilisateur qu'il y a des opérations importantes et des instructions à lire.



NE PAS UTILISER LE PRÉSENT APPAREIL À PROXIMITÉ DES BAINOIRES, LAVABOS OU D'AUTRES RÉCIPIENTS CONTENANT DE L'EAU.

Toutes les figures et les détails de celles-ci sont reportés à la page 2 du manuel présent ; la référence du détail et le numéro de la figure sont indiqués dans les instructions suivantes, par exemple : **1** (fig. **A**).

MISES EN GARDE GÉNÉRALES SUR LA SÉCURITÉ

Pour éviter des dommages et des dangers dus à une utilisation non conforme, observer scrupuleusement et conserver les instructions pour l'utilisation.

Si l'appareil est cédé par la suite à des tiers, leur fournir également le mode d'emploi.

DÉBALLAGE ET CONTRÔLE DU PRODUIT

Sortir le produit de son emballage et s'assurer qu'il soit intact et qu'il ne présente pas de signes visibles d'endommagement dus au transport.

En cas de doutes, ne pas utiliser l'appareil et contacter le Centre d'Assistance technique le plus proche (consulter « Centres d'assistance technique (FR) » indiqués dans le présent manuel).



ATTENTION ! RISQUE POUR LES ENFANTS.

Les éléments de l'emballage (sachets en plastique, polystyrène expansé, etc.) ne doivent pas être laissés à la portée des enfants puisque ce sont des sources potentielles de danger.



MISES EN GARDE SUR LA SÉCURITÉ ÉLECTRIQUE

L'emploi d'appareils électriques comporte le respect de certaines règles fondamentales.



MISE EN GARDE : ne pas utiliser le présent appareil à proximité de baignoires, de lavabos ou d'autres récipients contenant de l'eau !



**Ne jamais plonger l'appareil dans l'eau ni dans un autre liquide !
Ne pas toucher l'appareil s'il est tombé dans un liquide quelconque.**

En particulier :

- ne jamais toucher l'appareil avec les mains, les pieds mouillés ou humides ;
- ne pas utiliser l'appareil avec les pieds nus ;
- ne pas tirer sur le câble d'alimentation ni l'appareil pour débrancher la prise ;
- ne pas exposer l'appareil à des éléments atmosphériques (pluie, soleil, etc.) ;
- ne pas laisser les enfants jouer avec l'appareil.
- Quand l'appareil est utilisé dans des salles de bains, le débrancher de l'alimentation après l'utilisation car la proximité de l'eau peut représenter un danger également quand l'appareil est éteint.
- Toujours extraire la fiche de la prise de courant, sans tirer sur le câble.
- Ne jamais transporter l'appareil en le tenant par le câble électrique.
- Maintenir le câble de réseau et l'appareil éloignés de toute surface chaude.
- Ne pas laisser ou faire marcher l'appareil avec le câble enroulé ou plié.
- L'appareil ne doit pas être utilisé si le câble est endommagé ou s'il présente des dommages apparents. Si le câble d'alimentation est endommagé, il doit être remplacé par le fabricant ou par son service d'assistance technique ou, dans tous les cas, par une personne de qualification similaire, de façon à éviter tout risque.
- Une autre protection consiste à intégrer dans le circuit électrique domestique un dispositif de sécurité contre les courants de défaut, avec un courant nominal d'intervention ne dépassant pas 30 mA.
- Nous recommandons de contacter un électricien de confiance pour plus d'informations. La sécurité de ces appareils électriques est conforme aux règles de la technique reconnues et à la loi sur la sécurité des appareils électriques.
- Ne pas laisser la fiche inutilement insérée dans la prise de courant, mais la débrancher lorsque l'appareil n'est pas utilisé.
- Positionner le produit sur des surfaces planes et stables, loin de sources de chaleur.

MISES EN GARDE GÉNÉRALES SUR L'UTILISATION



MODE D'EMPLOI : La tondeuse a été conçue et fabriquée pour couper et ajuster les cheveux humains et la barbe.



USAGE INCORRECT : Utiliser l'appareil uniquement pour l'usage auquel il est prévu, ne pas utiliser sur des perruques, des poils d'animaux ou tout autre matériau autre que des cheveux et poils humains. Le fabricant décline toute responsabilité en ce qui concerne l'usage impropre de l'appareil.





Ne pas enrouler le câble autour de l'appareil afin d'éviter d'endommager le câble et de prévenir tout risque dérivé.

Pour les caractéristiques techniques, se référer à l'emballage extérieur et aux indications reportées sur la plaque signalétique qui se trouve sur le produit.

- S'assurer que la tension de réseau corresponde à celle qui figure sur la plaque signalétique de l'appareil et sur l'adaptateur de tension.
- Conserver hors de la portée des enfants. Les enfants ne doivent pas utiliser ni jouer avec l'appareil.
- Cet appareil ne convient pas aux personnes (y compris les enfants) ayant des capacités physiques, sensorielles ou mentales limitées ou des personnes dénuées d'expérience ou de connaissance, sauf si elles ont pu bénéficier, par l'intermédiaire d'une personne responsable de leur sécurité, d'une surveillance ou d'instructions préalables concernant l'utilisation de l'appareil. Surveiller les enfants pour s'assurer qu'ils ne jouent pas avec l'appareil. Le nettoyage et l'entretien ne doivent pas être effectués par des enfants sans surveillance.
- Pour garantir un fonctionnement optimal et en toute sécurité, en cas de chute ou de choc violent, faire contrôler l'appareil par un centre d'assistance agréé.
- Le câble d'alimentation ne doit jamais entrer en contact avec l'appareil.
- Débrancher toujours l'appareil de la prise de réseau après l'avoir utilisé.

DESCRIPTION DE L'APPAREIL ET DES ACCESSOIRES

Vérifier l'équipement de votre appareil (fig. **A**).

- 1 Interrupteur ON-OFF**
- 2 Câble d'alimentation**
- 3 Tête U-blade**
- 4 Tête T-blade**
- 5 Peignes guides de coupe**
- 6 Huile lubrifiante**
- 7 Petite brosse pour le nettoyage**





UTILISATION



ATTENTION ! Ne jamais utiliser l'appareil si les lames des têtes 3 et 4 (fig. A) sont endommagées ou si le bloc des lames ne fonctionne pas correctement.



Ne jamais utiliser l'appareil sur des cheveux ou des poils mouillés.

ALLUMAGE ET EXTINCTION DE L'APPAREIL

Allumage

- Lubrifier la tête.
- Brancher la fiche à la prise de courant.
- Actionner l'interrupteur en position **1** ou **ON**.

Arrêt

- Actionner l'interrupteur en position **0** ou **OFF**.
- Débrancher le câble d'alimentation de la prise de réseau sans tirer sur le câble ou l'appareil.

CONSEILS UTILES POUR LA COUPE

- Laver les cheveux comme d'habitude, les sécher et les brosser dans le sens de la pousse en démêlant d'éventuels nœuds.
- Après le séchage ne pas utiliser de laque, de mousse pour cheveux ou du gel.
- commencer par le peigne le plus grand et réduire graduellement en utilisant les peignes les plus petits.
- Pour obtenir un résultat optimal, utiliser l'appareil dans le sens opposé par rapport à la pousse des cheveux.
- Si beaucoup de cheveux s'accumulent dans le peigne, retirer le peigne de l'appareil (v. par. « Retrait du peigne réglable ») et le nettoyer (souffler et/ou secouer en enlevant les cheveux accumulés).
- Utiliser la tête U-blade **3** (fig. **A1**) pour la coupe et la finition.
- Utiliser la tête T-blade **4** (fig. **A1**) pour la coupe et le design.

UTILISATION DE L'APPAREIL

Utilisation sans le peigne



Lorsqu'on utilise l'appareil sans le peigne, la lame de la tête (3, 4) coupera très près du cuir chevelu.

L'utilisation de l'appareil, sans le peigne, permet de couper les cheveux très près de la peau ou de redéfinir les contours de la nuque et des oreilles.

Emploi des peignes guides de coupe



Éteindre l'appareil avant de changer ou de monter tout accessoire quelconque.

Pour insérer le peigne (fig. **A**), suivre les indications suivantes :

- Vérifier que l'appareil soit éteint.





- Faire glisser le peigne sur la tête jusqu'à entendre le « clic » d'accrochage (Fig. **B1**).
- Vérifier que le peigne **5** est bien enclenché.
- Allumer l'appareil.
- Procéder à la coupe ; pour tout conseil, consulter le par. « CONSEILS UTILES POUR LA COUPE ».

Retrait du peigne réglable

- Éteindre l'appareil.
- Décrocher le peigne et le déboîter de l'appareil (Fig. **B3**).
- Procéder comme indiqué au chapitre : « Retrait et nettoyage du bloc des lames ».

ENTRETIEN

NETTOYAGE GÉNÉRAL

Toujours débrancher la fiche du câble d'alimentation de la prise de réseau avant de procéder à toute intervention de nettoyage.

- **Pour éviter tout risque de décharge électrique, ne pas nettoyer l'appareil avec de l'eau et ne pas le plonger dans l'eau.**
- **Ne pas utiliser de solutions abrasives ou de détergents concentrés.**
- Nettoyer la partie extérieure en utilisant un chiffon doux ou légèrement humide.
- En fin d'opération, s'assurer que toutes les parties nettoyées sont complètement sèches.

Retrait et nettoyage du bloc des lames

- Éteindre l'appareil et débrancher la fiche.
- Retirer le peigne en suivant les indications reportées dans « Utilisation sans le peigne réglable ».
- Appuyer sur la partie centrale de la tête **3** ou **4** (fig. **A**) vers le bas en utilisant le pouce jusqu'à ce qu'elle s'ouvre (fig. **C1**) ; puis l'extraire de l'appareil.
- Faire attention à ne pas faire tomber par terre la tête **3** ou **4**.
- À l'aide de la brosse **7**(fig. **A**) fournie, nettoyer la tête et la partie interne de l'appareil (fig. **C2, C3**) .
- Positionner la languette de la tête dans la fissure prévue à cet effet et déclencher l'unité en position (fig. **C5**).

Lubrification

Pour assurer l'affûtage des lames de coupe, il est important de lubrifier le bloc des lames (lame fixe et lame mobile) à chaque utilisation.

Il est conseillé d'appliquer deux/trois gouttes de lubrifiant **6** (fig. **A**) directement sur le bloc des lames (fig. **C4**).

ÉLIMINATION



L'emballage du produit est composé de matériaux recyclables. Séparer les parties selon leur type et éliminez-les conformément aux lois en vigueur concernant la protection de l'environnement.





Aux termes de la norme européenne 2012/19/UE (DEEE), l'appareil en désuétude doit être éliminé de façon conforme à la fin de son cycle d'utilisation. Cela concerne le recyclage de substances utiles contenues dans l'appareil et permet la réduction de l'impact environnemental. Pour de plus amples informations, s'adresser à l'organisme d'élimination local ou au revendeur de l'appareil.

GARANTIE

ELMOT, by Gammapiù s.r.l., produit des appareils de qualité en employant des matériaux sélectionnés. Par ailleurs, chaque appareil est soumis à des contrôles précis avant d'être distribué. La garantie est valable conformément aux termes de loi en vigueur, à compter de la date d'achat et inclut les frais de réparation.

La durée de la période de garantie est de 1 ou 2 ans selon le type de consommateur final, conformément aux dispositions de la Directive Européenne 1999/44/CE.

La garantie est valable seulement sur présentation du coupon portant le cachet et la signature du revendeur, ainsi que l'indication de la date d'achat. C'est la date reportée sur le ticket de caisse/facture qui fait foi.

La garantie couvre les défauts de qualité de l'appareil, reductibles à des matériaux ou à la fabrication. Gamma Più s'engage à réparer ou à remplacer gratuitement, avant la fin de la période de garantie, les parties qui ne seraient pas, à son avis, en état de fonctionner à cause de défauts de matériau et de fabrication.

ATTENTION ! La garantie déchoit en cas d'intervention directe de l'acheteur ou de manipulation par du personnel non autorisé.

LA GARANTIE NE COUVRE PAS :

- Les dommages causés par une utilisation non conforme, par des traitements inappropriés ou pour des ruptures dues au transport.
- Les dommages causés par le non-respect des instructions.
- Les dommages causés par une utilisation de l'appareil avec une tension de réseau incorrecte.
- Les appareils sur lesquels les accessoires d'autres fabricants sont montés.
- Les parties sujettes à l'usure normale.

ASSISTANCE TECHNIQUE

Pour d'éventuelles réparations, consulter « Centres d'assistance technique (FR) », indiqués dans le présent manuel, pour contacter l'assistance la plus proche et communiquer le modèle du produit. Pour la liste mise à jour des centres d'assistance, consulter le site internet : www.elmothairline.it

Le fabricant se réserve le droit d'apporter, à tout moment et sans préavis, des modifications et/ou substitution de parties, là où il le retient le plus opportun, toujours pour offrir un produit fiable, d'une longue durée et avec une technologie avancée.



¡ATENCIÓN! Equipos con prestaciones profesionales

EXPLICACIÓN DE LOS SÍMBOLOS



Nuestros productos cumplen con las Directivas que hacen referencia al marcado CE.



El símbolo de clase II, o Doble Aislamiento, indica que este producto está diseñado de tal forma que no necesita la conexión de toma de tierra. Estos productos han sido realizados de tal forma que ninguna avería pueda provocar el contacto del usuario con tensiones peligrosas, ya que el envoltorio está realizado con material aislante.



Este símbolo indica que el producto responde a los requisitos de las nuevas directivas introducidas para la protección del medio ambiente y que debe ser eliminado de forma apropiada al final de su vida útil. Solicite información a las autoridades locales en relación a las zonas dedicadas a la eliminación de los residuos.



Este símbolo, generalmente acompañado con la descripción, indica al usuario que hay operaciones e instrucciones importantes que se deben leer.



NO UTILICE ESTE APARATO CERCA DE BAÑERAS, LAVABOS U OTROS RECIPIENTES QUE CONTENGAN AGUA.

Todas las figuras y sus detalles se indican en la pág. 2 de este manual; en las instrucciones siguientes se indican la referencia del detalle y el número de la figura, por ejemplo: **1** (fig. **A**).

ADVERTENCIAS GENERALES SOBRE LA SEGURIDAD



Para evitar daños y peligros ocasionados por un uso inadecuado, observe escrupulosamente y conserve las instrucciones de uso.

Si el producto posteriormente fuera cedido a terceros, entregue también el folleto de instrucciones.

DESEMBALAJE Y COMPROBACIÓN DEL PRODUCTO

Extraiga el producto de su envase y asegúrese de que esté íntegro y de que no presente daños debidos al transporte.

En caso de dudas, no utilice el aparato y contacte con el Centro de Asistencia técnica más cercano (consulte "Centros de asistencia técnica (ES)" indicados en este manual).



¡ATENCIÓN! PELIGRO PARA LOS NIÑOS.

Los elementos del embalaje (bolsas plásticas, poliestireno expandido, etc.) no deben dejarse al alcance de los niños puesto que son fuentes potenciales de peligro.



ADVERTENCIAS SOBRE LA SEGURIDAD ELÉCTRICA

El uso de aparatos eléctricos implica el cumplimiento de algunas reglas fundamentales.



ADVERTENCIA: ¡No use el presente aparato cerca de bañeras, lavabos u otros recipientes que contengan agua!



**¡No sumerja nunca el aparato en agua u otro líquido!
No toque el aparato si éste hubiera caído sobre cualquier líquido.**

En especial:

- no toque nunca el aparato con manos o pies mojados o húmedos;
- no use el aparato descalzo;
- no tire del cable de alimentación o del aparato para desconectar el enchufe de la toma;
- no exponga el aparato a elementos atmosféricos (lluvia, sol, etc.);
- no deje que los niños jueguen con el aparato.
- Cuando el aparato se use en el cuarto de baño, desenchúfelo cuando haya terminado de usarlo puesto que la cercanía del agua puede suponer un peligro incluso cuando el aparato está apagado.
- Extraiga siempre el enchufe de la toma de corriente sin tirar del cable.
- Nunca transporte el aparato asíéndolo por el cable eléctrico.
- Mantenga el cable de alimentación y el aparato lejos de superficies calientes.
- No mantenga o haga funcionar el aparato con el cable retorcido o plegado.
- No utilice el producto si el cable u otras partes estuvieran dañadas. Si el cable de alimentación estuviera dañado, debe sustituirlo el fabricante o su servicio de asistencia técnica o, en todo caso, una persona de cualificación similar para prevenir cualquier riesgo.
- La integración en el circuito eléctrico doméstico de un dispositivo de seguridad contra las corrientes de avería, con una corriente nominal de intervención no superior a 30 mA, supone una protección adicional.
- Se aconseja contactar con un electricista de confianza para más información. La seguridad de estos aparatos eléctricos se ajusta a las reglas de la técnica reconocidas y a la ley sobre seguridad de los aparatos eléctricos.
- No deje el enchufe introducido inútilmente en la toma de corriente, desconéctelo cuando el aparato no esté siendo utilizado.
- Coloque el producto sobre superficies planas y estables lejos de fuentes de calor.

ADVERTENCIAS GENERALES SOBRE EL USO



USO: La cortapelo ha sido ideada y construida para el corte y la regulación del cabello humano y de la barba.



USO INCORRECTO: Utilice el aparato solo para el fin previamente expuesto; no lo utilice con pelucas, pelo de animales, ni con cualquier material que no sea cabello humano. El fabricante declina toda responsabilidad derivada de un uso inadecuado del aparato.





No enrolle el cable alrededor del aparato para evitar que se estropee y prevenir cualquier riesgo derivado.

Para las características técnicas, consulte al envase externo y las indicaciones que figuran en la etiqueta de datos del producto.

- Compruebe que la tensión de red corresponda a la que se indica en la etiqueta de datos técnicos del aparato y en el adaptador de tensión.
- Manténgalo fuera del alcance de los niños. Los niños no deben usar ni jugar con el aparato.
- El aparato no está destinado para ser utilizado por personas (niños incluidos) cuyas capacidades físicas, sensoriales o mentales sean reducidas, o bien sin experiencia o conocimientos, a menos que una persona responsable de su seguridad las supervise o les dé instrucciones sobre el uso del aparato. Los niños deben ser vigilados para asegurarse de que ni jueguen con el aparato. Las operaciones de limpieza y mantenimiento no deben ser realizadas por niños sin supervisión.
- Con el fin de garantizar un óptimo funcionamiento y la máxima seguridad, en caso de caídas o golpes violentos, encargue un control al centro de asistencia autorizado.
- El cable de alimentación nunca debe entrar en contacto con el aparato.
- Desenchufe el aparato de la toma de red después de haberlo utilizado.



DESCRIPCIÓN DEL APARATO Y DE LOS ACCESORIOS



Compruebe los accesorios de su aparato (fig. A). A

- 1 Interruptor ON / OFF
- 2 Cable de alimentación
- 3 Cabezal U-blade
- 4 Cabezal T-blade
- 5 Peines separadores
- 6 Aceite lubricante
- 7 Cepillo para limpieza





USO



¡ATENCIÓN! No use nunca el aparato si las cuchillas de los cabezales 3 y 4 (fig. A) estuvieran dañadas o si el bloqueo de las cuchillas no funcionara correctamente.



No use nunca el aparato con el cabello o el vello mojado.

ENCENDIDO Y APAGADO DEL APARATO

Encendido

- Engrase el cabezal.
- Conecte la clavija a la toma de corriente.
- Sitúe el interruptor en posición **1** u **ON**.

Apagado

- Sitúe el interruptor en posición **0** u **OFF**.
- Desconecte el cable de alimentación de la toma de red sin tirar del cable o del aparato.

CONSEJOS ÚTILES PARA EL CORTE

- Lave el pelo como acostumbra, séquelo y cepíllelo en el sentido del crecimiento desenredando posibles nudos.
- Tras el secado no utilice laca, espuma para el pelo ni gel.
- Empiece con el peine de mayor dimensión y reduzca gradualmente utilizando los peines con dimensiones más pequeñas.
- Para obtener un resultado óptimo, utilice el aparato en sentido opuesto al crecimiento del pelo.
- Si en el peine se acumulan muchos pelos, desmonte el peine del aparato (v. apar. "Extracción del peine regulable") y proceda a la limpieza (sople y/o sacuda haciendo salir los pelos acumulados).
- Utilice el cabezal U-blade **3** (fig. **A1**) para corte y acabado.
- Utilice el cabezal T-blade **4** (fig. **A1**) para corte y diseño.

USO DEL APARATO

Uso sin el peine



Cuando se usa el aparato sin el peine, la cuchilla del cabezal (3, 4) cortará muy cerca del cuero cabelludo.

El uso del aparato, sin el peine, permite cortar el pelo muy cerca de la piel o definir los contornos de la nuca y el área que rodea las orejas.

Uso de los peines separadores



Apague el aparato antes de cambiar o montar cualquier accesorio.

Para montar el peine (fig. **A**) sigas estas instrucciones:

- Compruebe que el aparato esté apagado.





- Deslice el peine sobre el cabezal hasta que se oiga el "clic" de enganche (Fig. B1).
- Asegúrese de que peine 5 esté perfectamente montado.
- Encienda el aparato.
- Proceda con el corte; para obtener consejos, consulte el apar. "CONSEJOS ÚTILES PARA EL CORTE".

Extracción del peine regulable

- Apague el aparato.
- Desenganche el peine y extráigalo del aparato (Fig. B3).
- Para ello, siga estos pasos: «Extracción y limpieza del bloque de cuchillas»

MANTENIMIENTO

LIMPIEZA GENERAL

Desenchufe siempre el enchufe del cable de alimentación de la toma de red antes de proceder a cualquier operación de limpieza.

- **Para evitar cualquier riesgo de descarga eléctrica, no limpie el aparato con agua ni lo sumerja en agua.**
- **No use soluciones abrasivas o detergentes concentrados.**
- Limpie la parte externa utilizando un paño suave o ligeramente humedecido.
- Cuando acabe la operación, asegúrese de que todas las partes involucradas en la limpieza estén totalmente secas.

Extracción y limpieza del bloque de cuchillas

- Apague el aparato y extraiga el enchufe.
- Extraiga el peine siguiendo las indicaciones referidas en "Uso si el peine regulable".
- Pulse la parte central del cabezal 3 o 4 (fig. A) hacia abajo usando el pulgar hasta que esta se abra (fig. C1); luego sáquela del aparato.
- Preste atención para que no caiga al suelo el cabezal 3 o 4.
- Con el cepillo 7 (fig. A) suministrado con el aparato, limpie el cabezal y la parte interna del aparato (fig. C2, C3).
- Coloque la lengüeta del cabezal en la hendidura específica y haga saltar la unidad en posición (fig. C5).

Lubricación

Para garantizar el afilado de las cuchillas de corte, es importante lubricar el bloque de cuchillas (cuchilla fija y cuchilla móvil) tras casa uso.

Se aconseja aplicar dos/tres gotas de lubricante 6 (fig. A) directamente en el bloque de cuchillas (fig. C4).

ELIMINACIÓN



El embalaje del producto está compuesto por materiales reciclables. Separe las partes según su tipo y deséchelas según las leyes vigentes de protección medioambiental.





En conformidad con la norma europea 2012/19/UE (RAEE), el aparato en desuso debe eliminarse de manera conforme, cuando acabe su ciclo de vida útil. Esto afecta al reciclaje de sustancias útiles contenidas en el aparato y permite la reducción del impacto medioambiental. Para más información, diríjase al organismo local de eliminación o al revendedor del aparato.

GARANTÍA

ELMOT, de Gammapiù s.r.l., fabrica aparatos de calidad con el uso de materiales seleccionados. Cada aparato, además, está sujeto a exhaustivos controles antes de la distribución. La garantía es válida según los términos de la ley vigentes; entra en vigor a partir de la fecha de compra e incluye los costes de reparación.

La duración del periodo de garantía es de 1 o 2 años en función del tipo final de consumidor, según cuanto establece la Directiva Europea 1999/44/CE.

La garantía es válida solo si se presenta el cupón con sello y firma del vendedor, así como las indicaciones de la fecha de compra. Da fe la fecha indicada en el comprobante/factura.

La garantía cubre los defectos cualitativos del aparato, que puedan deberse al material o a la fabricación. Gamma Più se compromete a reparar o sustituir gratuitamente todas aquellas partes que, dentro del periodo de garantía, considere no eficientes debido a defectos de material o de fabricación.

¡ATENCIÓN! La Garantía pierde validez en caso de que se observen en el aparato intervenciones directas del comprador o si hubiera habido manipulación por parte de personal no autorizado.

LA GARANTÍA NO CUBRE:

- Daños causados por uso inadecuado, tratamientos impropios o roturas debidas al transporte.
- Daños causados por el incumplimiento de las instrucciones de uso.
- Daños causados por el uso del aparato con tensión de red incorrecta.
- Aparatos en los que se hayan instalado accesorios de otros fabricantes.
- Partes sujetas al desgaste normal.

ASISTENCIA TÉCNICA

Para posibles reparaciones, consulte los "Centros de asistencia técnica (IT)" indicados en el presente manual, para ponerse en contacto con la asistencia más cercana y comunicar el modelo del producto. Para la lista actualizada de los centros de asistencia consulte el sitio web:

www.elmothairline.it

El fabricante se reserva el derecho a realizar en cualquier momento y sin previo aviso modificaciones y/o sustituciones de las partes, cuando lo considere más oportuno, para ofrecer permanentemente un producto fiable, de larga duración y con tecnología avanzada.



ATENÇÃO! Equipamentos com prestações profissionais.**EXPLICAÇÃO DOS SÍMBOLOS**

Os nossos produtos são conformes às Diretivas referentes à marcação CE.



O símbolo de classe II, o Duplo Isolamento indica que este produto foi projetado de modo a não pedir a conexão de ligação à terra. Estes produtos são construídos de modo que uma só falha não possa causar o contacto com tensões perigosas por parte do utilizador, já que o invólucro é construído em material isolante.



Este símbolo indica que o produto responde aos requisitos exigidos pelas novas diretivas introduzidas para a proteção do ambiente e que deve ser eliminado de modo apropriado no final do seu ciclo de vida. Pedir informações às autoridades locais em relação às zonas dedicadas para eliminação dos resíduos.



Este símbolo, geralmente acompanhado com a descrição, indica ao utilizador que devem ser lidas importantes operações e instruções.



NÃO UTILIZE O PRESENTE APARELHO PERTO DE BANHEIRAS, LAVATÓRIOS OU OUTROS RECIPIENTES QUE CONTENHAM ÁGUA.

Todas as figuras e seus detalhes são apresentados na pág. 2 deste manual; nas instruções subsequentes são indicadas a referência do pormenor e do número da figura, por exemplo: 1 (fig. A).

ADVERTÊNCIAS GERAIS SOBRE A SEGURANÇA

Para evitar danos e perigos devido a um uso não conforme, observe rigorosamente e conservar as instruções de utilização.

Se o produto for posteriormente cedido a terceiros, entregue também o manual de instruções.

DESEMBALAMENTO E VERIFICAÇÃO DO PRODUTO

Extraia o produto da sua embalagem e verifique se está íntegro e se não apresenta sinais visíveis de dano devido a transporte.

Em caso de dúvidas, não utilize o aparelho e contacte o Centro de Assistência técnica mais próximo (consulte "Centros de assistência técnica (IT)" indicados no presente manual).



ATENÇÃO! PERIGO PARA AS CRIANÇAS.

Os elementos da embalagem (sacos de plástico, poliestireno, etc.) não devem ser deixados ao alcance das crianças já que são potenciais fontes de perigo.



ADVERTÊNCIAS SOBRE A SEGURANÇA ELÉTRICA

O uso de aparelhos elétricos implica a observação de algumas regras fundamentais.



ADVERTÊNCIA: não utilizar o presente aparelho perto de banheiras, lavatórios ou outros recipientes que contenham água!



**Nunca mergulhar o aparelho em água ou outro líquido!
Não tocar no aparelho se este caiu em qualquer líquido.**

Em especial:

- nunca tocar no aparelho com as mãos ou pés molhados ou húmidos;
- não usar o aparelho com os pés nus;
- não puxar o cabo de alimentação ou o aparelho para tirar a ficha da tomada;
- Não expor o aparelho a elementos atmosféricos (chuva, sol, etc.);
- não deixar que crianças brinquem com o aparelho.
- Quando o aparelho for utilizado em casas de banho, desligá-lo da alimentação depois do uso já que a proximidade de água pode representar um perigo também quando o aparelho está desligado.
- Extrair sempre a ficha da tomada de corrente sem puxar o cabo.
- Jamais transportar o aparelho segurando-o pelo cabo elétrico.
- Manter o cabo de rede e o aparelho distantes de superfícies quentes.
- Não guardar ou utilizar o aparelho com o cabo torcido ou dobrado.
- Não utilizar o produto se o cabo ou outras partes estiverem danificadas. Se o cabo de alimentação estiver danificado, este deve ser substituído pelo fabricante ou pelo seu serviço de assistência técnica ou, de qualquer modo, por uma pessoa com uma qualificação semelhante, de modo a prevenir todos os riscos.
- Uma proteção adicional pode ser obtida com a integração no circuito elétrico doméstico de um dispositivo de segurança contra as sobrecorrentes, com uma corrente nominal de intervenção não superior a 30mA.
- É aconselhável entrar em contacto com um electricista de confiança para obter mais informações. A segurança destes aparelhos elétricos está em conformidade com as regras técnicas reconhecidas e com a lei sobre a segurança dos equipamentos elétricos.
- Não deixar a ficha inutilmente inserida na tomada de corrente mas desligá-la quando o aparelho não está a ser utilizado.
- Colocar o produto sobre superfícies planas e estáveis longe de fontes de calor.

ADVERTÊNCIAS GERAIS DE UTILIZAÇÃO



UTILIZAÇÃO: A máquina de cortar cabelo foi concebida e fabricada para o corte e o acabamento de cabelos humanos e da barba.



USO INCORRETO: Utilize o aparelho apenas para a finalidade proposta, não utilize com perucas, pelo de animais ou com qualquer material que não seja cabelo e pelo humano. O fabricante não assume qualquer responsabilidade no que diz respeito ao uso impróprio do aparelho.





Não enrole o cabo em redor do aparelho para evitar danos ao próprio cabo e prevenir qualquer risco derivado.

Para as características técnicas consulte a embalagem externa e as indicações indicadas na placa de dados no próprio produto.

- Verifique se a tensão de rede corresponde à indicada na ficha de dados técnicos e no adaptador de tensão.
- Mantenha fora do alcance das crianças. As crianças não devem usar nem brincar com o aparelho.
- O aparelho não é destinado a ser utilizado por pessoas (incluindo crianças) cuja capacidade física, sensorial ou mental seja reduzida, ou com falta de experiência ou conhecimento, a menos que possam contar com uma pessoa responsável pela sua segurança que se encarregue da supervisão ou da transmissão de instruções relativas à utilização do aparelho. As crianças devem ser supervisionadas para garantir que não brincam com o aparelho. A limpeza e a manutenção não devem ser realizadas por crianças sem uma supervisão.
- Para garantir um funcionamento ideal e totalmente seguro, em caso de quedas ou impactos violentos, solicite uma inspeção do aparelho em um centro de assistência autorizado.
- O cabo de alimentação nunca deve entrar em contacto com o aparelho.
- Desconecte o aparelho da tomada de rede depois de utilizá-lo.



DESCRIÇÃO DO APARELHO E DOS ACESSÓRIOS



Verifique o equipamento que acompanha o seu aparelho (fig. A).

- 1 Interruptor ON-OFF
- 2 Cabo de alimentação
- 3 Cabeçote U-blade
- 4 Cabeçote T-blade
- 5 Pentes distanciadores
- 6 Óleo lubrificante
- 7 Escova de limpeza





UTILIZAÇÃO



ATENÇÃO! Nunca utilize o aparelho se as lâminas dos cabeçotes 3 e 4 (fig. A) estiverem danificadas ou se o conjunto de lâminas não funcionar corretamente.



Nunca use o aparelho em cabelos ou pelos molhados.

LIGAR E DESLIGAR O APARELHO

Ligar

- Lubrificar o cabeçote.
- Ligar a ficha à tomada elétrica.
- Colocar o interruptor na posição **1** ou **ON**.

Desligar

- Colocar o interruptor na posição **0** ou **OFF**.
- Desligar o cabo de alimentação da tomada de alimentação sem puxar o cabo ou o aparelho.

CONSELHOS ÚTEIS PARA O CORTE

- Lave o cabelo do modo habitual, seque e escove no sentido do crescimento desembaraçando eventuais nós.
- Depois da secagem não utilize laca, espuma para os cabelos ou gel.
- Inicie com o pente de dimensão superior e reduzir gradualmente utilizando os pentes de dimensões inferiores.
- Para obter melhores resultados, utilize o aparelho na direção oposta ao crescimento do cabelo.
- Se no pente acumular muito cabelo, retire o pente do aparelho (v. par. „Remoção do pente regulável“) e proceder à limpeza (soprar e/ou agitar libertando o cabelo acumulado).
- Use a cabeça lâmina-U **3** (fig. **A1**) para o corte e acabamento.
- Use o cabeçote T-blade **4** (fig. **A1**) para o corte e o acabamento.

UTILIZAÇÃO DO APARELHO

Utilização sem o pente



Quando se usa o aparelho sem o pente, a lâmina do cabeçote (3, 4) vai cortar muito perto do couro cabeludo.

O uso do aparelho, sem o pente, permite cortar os cabelos muito perto da pele ou redefinir os contornos da nuca e da área ao redor das orelhas.

Utilização dos pentes distanciadores



Desligue o aparelho antes de alterar ou montar qualquer acessório.

Para inserir o pente (fig. **A**) siga as indicações seguintes:

- Verifique se o aparelho está desligado.





- Deslize o pente no cabeçote até ouvir o “clique” de engate (Fig. **B1**).
- Verifique se o pente **5** está inserido corretamente.
- Ligue o aparelho.
- Prossiga com o corte; para sugestões consulte a par. “CONSELHOS ÚTEIS PARA O CORTE”.

Remoção do pente regulável

- Desligue o aparelho.
- Segure o pente e puxe para extraí-lo do aparelho (Fig. **B3**).
- Proceda como indicado no cap. “Remoção e limpeza do conjunto lâminas”.

MANUTENÇÃO

LIMPEZA GERAL

Desligue sempre o cabo elétrico da tomada antes de prosseguir com qualquer intervenção de limpeza.

- **Para evitar o risco de choque elétrico, não limpe o aparelho com água, nem o mergulhe em água.**
- **Não utilizar soluções abrasivas ou detergentes concentrados.**
- Utilizar a parte externa utilizando um pano suave ou ligeiramente húmido.
- No final da operação, verifique se todas as partes afetadas pela limpeza estão completamente secas.

Remoção e limpeza do conjunto lâminas

- Desligue o aparelho e desconecte a ficha.
- Remova o pente observando as indicações apresentadas em “Utilização sem o pente regulável”.
- Pressione a parte central do cabeçote **3** o **4** (fig. **A**) para baixo usando o polegar até que este se abra (fig. **C1**); em seguida, remova-o do aparelho.
- Tenha cuidado para não deixar cair no chão o cabeçote **3** ou **4**.
- Com a escova **7** (fig. **A**) fornecida, limpe o cabeçote e o interior do aparelho (fig. **C2, C3**).
- Coloque a lingueta do cabeçote na ranhura adequada e encaixe a unidade na posição (fig. **C5**).

Lubrificação

Para garantir a afiação das lâminas de corte é importante lubrificar o conjunto de lâminas (lâmina fixa e lâmina móvel) a cada utilização.

Recomendamos a aplicação de duas/três gotas de lubrificante **6** (fig. **A**) diretamente no conjunto de lâminas (fig. **C4**).

ELIMINAÇÃO



A embalagem do produto é composta de materiais recicláveis. Dividir as partes de acordo com a sua tipologia e eliminá-las em conformidade com as leis em vigor no âmbito da tutela ambiental.





Em conformidade com a norma europeia 2012/19/UE (REEE), o aparelho não em uso deve ser eliminado de modo conforme no fim do seu ciclo de utilização. Isto diz respeito à reciclagem de substâncias úteis presentes no aparelho e permite a redução do impacto ambiental. Para mais informações, dirigir-se à entidade de eliminação local ou ao revendedor do aparelho.

GARANTIA

ELMOT, por Gammapiù s.r.l., produz aparelhos de qualidade com a utilização de materiais selecionados. Cada aparelho é além disso, testado exaustivamente antes da distribuição. A garantia é válida segundo os termos da legislação em vigor, a partir da data de compra e inclui as despesas de reparação.

A duração do período de garantia é de 1 ou 2 anos, dependendo do tipo de consumidor final, conforme estabelecido pela Diretiva Europeia 1999/44/CE.

A garantia é válida apenas através da apresentação do comprovativo com carimbo e assinatura do revendedor, onde deve constar também a data da compra. É válida a data referida na nota/fatura.

A garantia cobre os defeitos de qualidade do aparelho, decorrentes do material ou do fabrico. Durante o período de garantia, a Gamma Piu compromete-se a reparar ou substituir gratuitamente as peças que, na sua opinião, se revelem ineficientes devido a defeitos de material ou de fabrico.

ATENÇÃO! A garantia perderá a validade se no aparelho for constatada a realização de intervenções diretas do comprador ou manipulação por parte de pessoal não autorizado.

A GARANTIA NÃO COBRE:

- Danos causados por uma utilização não conforme, tratamentos impróprios ou danos causados pelo transporte.
- Danos causados pelo não cumprimento das instruções de uso.
- Danos causados pelo uso do aparelho com tensão de rede incorreta.
- Aparelhos nos quais estão montados acessórios de outros produtores.
- Partes sujeitas a desgaste normal.

ASSISTÊNCIA TÉCNICA

Para eventuais reparações consultar "Centros de assistência técnica (IT)" indicados no presente manual para contactar a assistência mais próxima e comunicar o modelo do produto. Para uma lista atualizada dos centros de assistência consultar o website: www.elmothairline.it

O fabricante reserva-se o direito de realizar a qualquer momento e sem qualquer aviso prévio modificações e/ou substituições das partes que considerar mais adequadas para oferecer sempre um produto fiável, de longa duração e com tecnologia avançada.







ASSISTENZA TECNICA ITALIA (IT)

Per le riparazioni o l'acquisto dei ricambi rivolgersi al "SERVICE PROVIDER RETE NELLA RETE" con copertura di tutta la rete nazionale utilizzando una delle tre modalità:

- ▶ contattando il numero di telefono 0385.43863 int. 203
- ▶ scrivendo una mail all'indirizzo: gammapiu@retenellarete.it
- ▶ collegandosi al sito internet www.retenellarete.it

In alternativa è possibile contattare:

MARCHISELLA E BIANCO

Via Villar Focchiardo, 15/B
10139 Torino (TO)
Tel. 011.747409

ELETTROTECNICA FIE

Via Poliziano, 9
20154 Milano (MI)
Tel. 02.3315069

ASSISTANCE TECHNIQUE (FR)

RC MAINTENANCE di Renaudat Christian

22 rue Margelène
26120 Montelier (France)
Tel. 0033 972923705

SECHOIR SERVICE di Lemaitre Olivier

14 avenue du Général De Gaulle
92250 La Garenne-Colombes (France)
Tel. 0033 147863014





GARANZIA - WARRANTY - GARANTIE - GARANTÍA - GARANTIA

Modello - Model - Modèle - Modelo - Modelo

N° di serie - Serial no. - N° série - N. serie - N.º de série

Data di acquisto - Date of purchase - Date d'achat - Fecha de compra - Data de compra

--	--	--	--	--	--	--	--

Timbro del rivenditore - Dealer stamp - Cachet du revendeu - Timbre del vendedor - Carimbo do revendedor

Fa fede la data riportata sullo scontrino/fattura.
Proof is the date shown on the receipt/invoice.
C'est la date reportée sur le ticket de caisse/facture qui fait foi.
Da fe la fecha indicada en el comprobante/factura.
É válida a data referida na nota/fatura.





ELMOT

H A I R L I N E

MADE IN P.R.C.
Imported by Gammapiù s.r.l.

Via Caduti del Lavoro, 22
25046 Cazzago S. Martino (BS) Italia
Tel. +39.030.77.50.207 - 77.50.077
Fax +39.030.72.54.999 - 77.50.206
info@elmothairline.it - www.elmothairline.it



cod.: AFIELMOTRIC

